

**CAUTION: READ ALL INSTRUCTIONS CAREFULLY BEFORE INSTALLATION.
SAVE THIS OWNER'S MANUAL FOR FUTURE REFERENCE.**

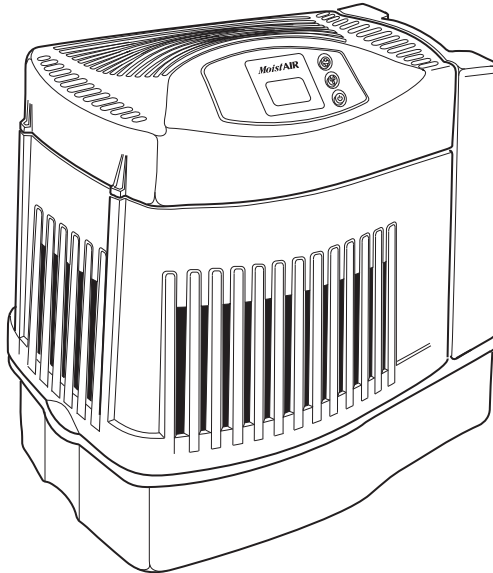

**Model No.
MA 0800 0**

MoistAIR®
MD



MA 0800 Evaporative Console Humidifier Owner's Manual

Limited Warranty

All products covered by this Owner's Manual are warranted against defects in workmanship and materials for one year from the date of sale except for motors, which are warranted for two years. This warranty does not apply to damage from accident, misuse, alteration, nor where the connected voltage is more than 5% above the nameplate voltage, nor to the equipment or products being improperly installed or wired or maintained in violation of this Owner's Manual. **THIS IS THE SOLE AND EXCLUSIVE WARRANTY GIVEN BY MANUFACTURER WITH RESPECT TO THE PRODUCTS AND IS IN LIEU OF AND EXCLUDES ALL OTHER WARRANTIES AND CONDITIONS, EXPRESS OR IMPLIED, ARISING BY OPERATION OF LAW OR OTHERWISE, INCLUDING WITHOUT LIMITATION, MERCHANTABILITY AND/OR FITNESS FOR A PARTICULAR PURPOSE.** No employee, agent, dealer or other person is authorized to give any warranties or conditions on behalf of the manufacturer. The customer shall be responsible for all costs incurred in the removal or reinstallation and shipping of the product for repairs. Within the limitations of this warranty, inoperative units should be returned, with a copy of the sales receipt, freight prepaid to an authorized repair service center and the manufacturer will repair or replace the product, at its option, at no charge to the customer with return freight paid by the manufacturer. It is agreed that such repair or replacement is the exclusive remedy available from the manufacturer and that **THE MANUFACTURER IS NOT RESPONSIBLE FOR DAMAGES OF ANY KIND, INCLUDING INCIDENTAL AND CONSEQUENTIAL DAMAGE OR LOSS OF PROFITS OR REVENUES.** Some provinces and states do not allow the exclusion or limitation of incidental or consequential damages, so the above exclusion or limitation may not apply in some cases.

The warranty gives the customer specific legal rights, and the customer may also have other rights which vary from province to province, or state to state.

SALES RECEIPT REQUIRED AS PROOF OF PURCHASE FOR WARRANTY CLAIMS.

GENERAL SAFETY INSTRUCTIONS

Safety Signal Words

DANGER: means if the safety information is not followed someone **will** be seriously injured or killed.

WARNING: means if the safety information is not followed someone **could** be seriously injured or killed.

CAUTION: means if the safety information is not followed someone may be injured.

1. To reduce the risk of fire or shock hazard, plug humidifier directly into a 120V, A.C. electrical outlet. Do not use extension cords.
2. Keep the electric cord out of traffic areas. To reduce the risk of fire hazard, never put the electric cord under rugs, near heat registers, radiators, stoves or heaters.
3. Always unplug the humidifier before moving it, removing the fan assembly section, before cleaning, or whenever the humidifier is not in service.
4. Keep the humidifier clean.

5. Do not put foreign objects inside the humidifier.
6. Do not allow to be used as a toy. Close attention is necessary when used by or near children.
7. Never use your humidifier while any part is missing or damaged in any manner.
8. To reduce the risk of electrical hazard or damage to humidifier, do not tilt, jolt or tip humidifier while unit is running.
9. To reduce the risk of damage to humidifier, unplug when not in use.
10. To reduce the risk of accidental electrical shock, do not touch the cord or controls with wet hands.
11. Note the warning label shown below.

WARNING: To reduce risk of fire, electric shock, or injury always unplug before servicing or cleaning.

Know Your Humidifier

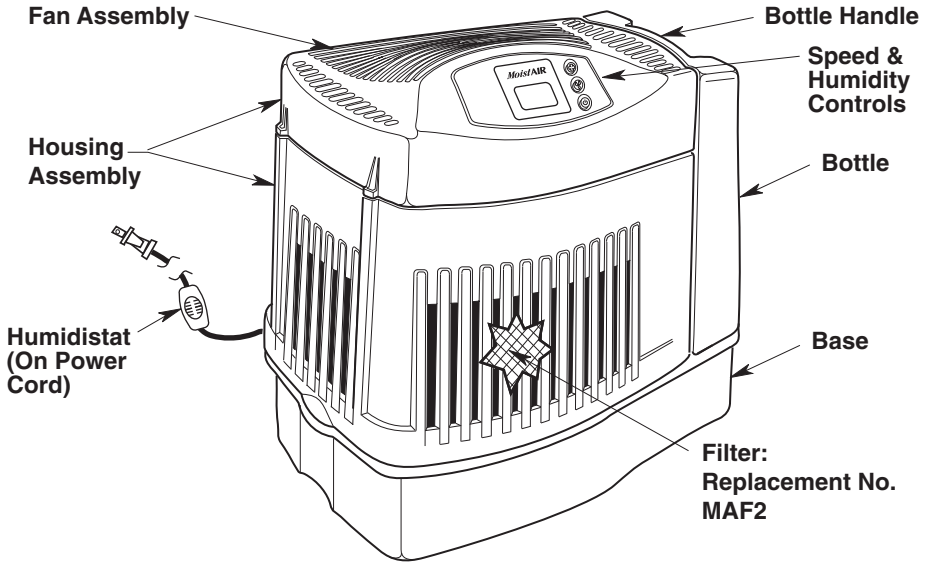

Description	MA 0800
* Output/24 hrs	8 Gallons/30.2 Litres
Capacity of Bottle	1.2 Gallons/4.54 Litres
Capacity of Base	1.2 Gallons/4.54 Litres
* Sq. Ft. Coverage	1700
Fan Speeds	3
Replacement Filter	MAF2
Auto Humidistat	Yes
Auto Shut Off	Yes
Controls	Electronic (Push Button)
Rubber Feet	6
CUL Listed	Yes
Volts	120 A.C.
Hertz	60
Amps (High Speed)	1.2
Watts (High Speed)	81

* Based on an area with average insulation and an 8 foot ceiling height

How Your Humidifier Works

Your new MoistAIR humidifier is designed to satisfy home humidity requirements through the principle of evaporation of water in the air.

Once the filter becomes saturated, air is drawn in, passes through the filter and moisture is absorbed into the air. All evaporation occurs in the humidifier so any residue remains in the filter. This natural process of evaporation virtually eliminates white dust.

CAUTION: To reduce the risk of injury, fire or damage to humidifier, use only cleaners specifically recommended for humidifiers. Never use flammable, combustible or poisonous materials to clean your humidifier.

To reduce the risk of scalds and damage to humidifier, never put hot water in humidifier.

Humidified air is then released through the top

Dry air enters through the louvers in the housing

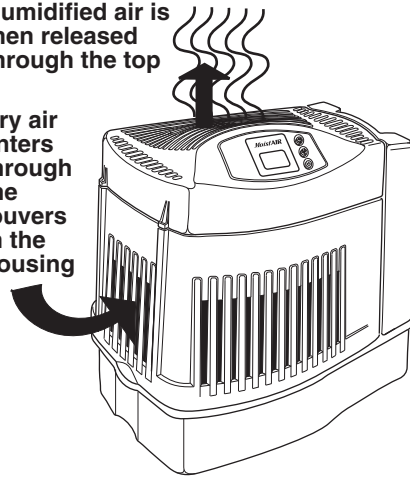

Step 1. Getting Your Humidifier Up and Running

Once removed from its carton, remove all packing materials. Verify the filter is properly seated (See page 10).

Step 2. Location and Electrical Hook Up

WARNING: For your own safety, do not use humidifier if any parts are damaged or missing.

Selecting A Location

Place humidifier on a flat level surface, take extra care in leveling when placing the unit on carpet. Position the humidifier where the most humidity is needed or where the most air will be circulated throughout the house such as near a cold air return.

Moist air (humidity) produced will disperse into the whole house, but the area closest to the unit will have the highest humidity. If the unit is positioned close to a window, condensation may form on the window pane. If this occurs the unit should be repositioned in another location.

NOTE: Due to release of cool, moist air from humidifier, it is best to direct air away from thermostat and hot air registers and to position humidifier next to an inside wall. Unit should not be placed where cold air from outside walls or warm air from a hot air register blows directly on it.

Positioning The Unit

The humidifier should be positioned with the back (cord exit side) and left side, at least 2 inches (5 centimetres) away from the wall. Air needs to enter through all of the louvers in the housing assembly in order for the humidifier to operate at peak efficiency.

At least 2 inches
(5 cm) from wall

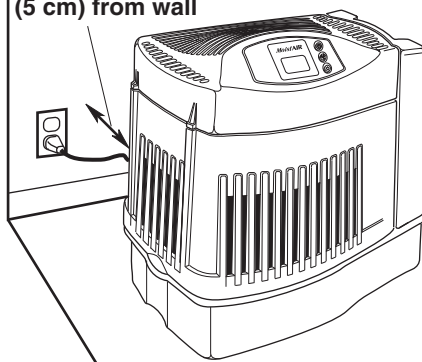

NOTE: Be sure that the humidistat, which is located on the power cord, is free from obstruction and away from any hot air source.

Electrical Hook-Up

Locate nearest 120V A.C. wall socket in the location desired, preferably on inside wall. With the humidifier in the desired location, route the electrical cord safely so no one will trip or upset the humidifier. Plug in the electrical cord.

WARNING: To reduce the risk of fire or shock hazard, humidifier should be plugged into a 120V A.C. outlet. Do not use extension cords.

To reduce the risk of electrical shock, this humidifier has a polarized plug (one blade is wider than the other). This plug will fit in a polarized outlet only one way.

If the plug does not fit fully in the outlet, reverse plug. If it still does not fit, contact a qualified electrician to install the proper outlet. Do not change the plug in any way.

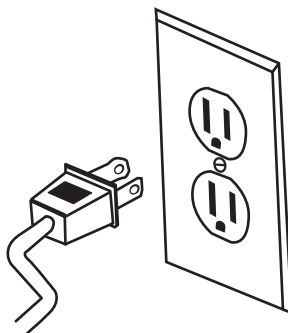

Step 3. Water Fill

WARNING: To reduce the risk of fire or shock hazard, do not pour or spill water into control or motor area. If controls get wet, let them dry completely and have unit checked by authorized service personnel before plugging in.

After the humidifier is positioned where it will be operating you are ready to fill the humidifier. The bottle lifts straight up and away from the base. Take care not to bump or damage fill valve assembly on the bottom of the bottle.

Invert the bottle. Press the valve stem button into the bottle and turn clockwise to lock in open position. Place bottle under the faucet. Fill the bottle, being careful not to allow any debris to get in the bottle. Debris may interfere with the valve seating. Once the bottle is full, press the valve stem button and turn counter clockwise to release and close.

CAUTION: Use only EPA Registered Bacteriostat. Under no circumstances should you use water treatment products designed for Roto belt or Ultrasonic humidifiers.

Place the water bottle back into the humidifier base. When positioned properly, the plunger will open and the water will flow into the base. The base will hold the entire contents of the water bottle. Once the bottle is empty, remove it and repeat the filling process. The humidifier is now filled to capacity. To benefit from less frequent filling let the humidifier exhaust both the water from the bottle and the base before filling.

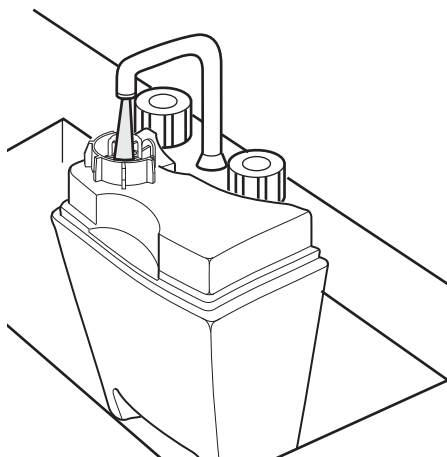
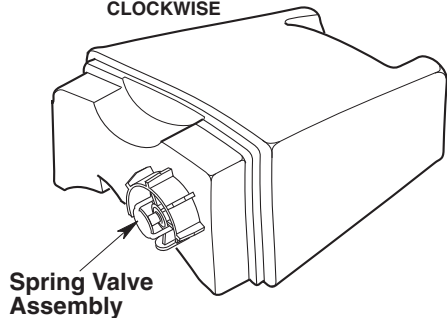
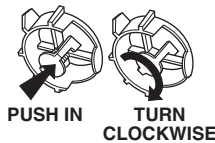
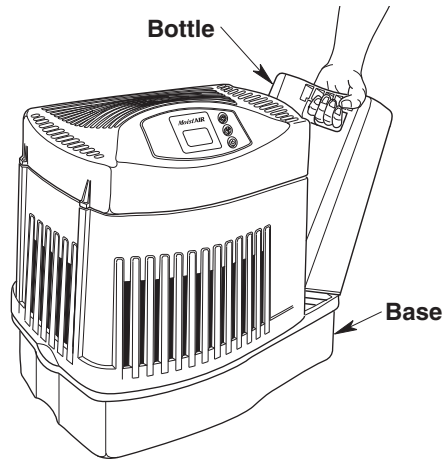

Step 4. Operating the Controls

Where you set your desired humidity levels depends on your personal comfort level, outside temperature and inside temperature. A starting set point of 30% - 40% **ROOM** humidity is recommended but there may be conditions that require a different setting.

When Outdoor Temperature is:		Recommended Indoor Relative Humidity is:
-10° F	-24° C	20%
2° F	-18° C	25%
10° F	-12° C	30%
20° F*	-6° C*	35%

* and above

IMPORTANT: Water damage may result if condensation starts to form on windows or walls. Humidity **SET** point should be lowered until condensation no longer forms. We recommend room humidity levels do not exceed 50%.

To Operate the Controls

Digital Display

Press the power button once to turn the unit on* . Initially there is a slight delay while the electronics calibrate. Two bars (- -) appear during this time. Once calibration is complete a **ROOM** humidity reading between 20% - 95% will be displayed. A flashing 20 display indicates that the room humidity is less than 20%.

NOTE: The default settings at initial startup are **(LOW) F1** fan speed and **65% SET** humidity. After desired settings are selected by the user, they remain as long as the unit remains plugged in and there is no power interruption. If the unit is unplugged the **original** default settings are employed.

* Humidifier fan should operate at initial start up. If it does not, refer to "Fan not operating (digital display is illuminated)" in the "Trouble Shooting" section on page 12 of this manual.

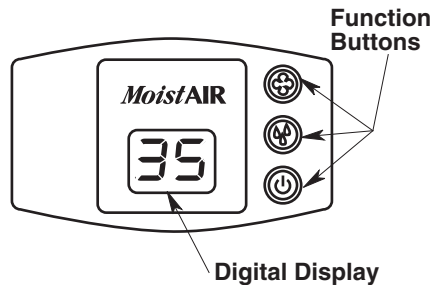

Operating the Controls (cont'd.)

Speed Button

This humidifier is equipped with a 3-speed fan control. Initially depressing the speed button will display the current speed setting. Each push of the speed button advances the mode through the settings of **(HIGH) F3**, **(MEDIUM) F2** and **(LOW) F1**.

The selected setting is displayed on the digital readout. The higher the setting, the faster water is evaporated and released into the air. **F1 (LOW)** is the quietest setting and is provided for conditions that do not require a rapid evaporation rate.

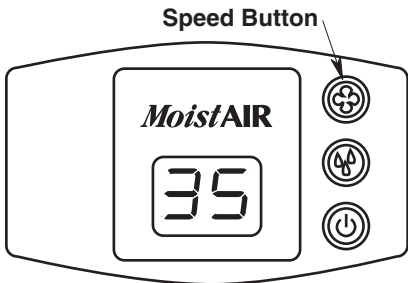

Humidity Control

This button allows you to adjust the humidity to suit your needs. This humidifier will automatically cycle on and off as required to maintain the selected setting. The readout displays both actual **(ROOM)** and desired **(SET)** humidity percentage (%) settings when humidity control button is pressed. The **ROOM** readout has a range of 20% to 95% RH. If the room humidity level is equal to or less than 20% RH the display will show a flashing 20.

The **SET** readout has a range of 25% to 65% RH and is adjusted in increments of 5%. Initially depressing the humidity button will display the current humidity setting. Each additional press of the button increases the setting by 5%. A **SET** point of 65% RH operates the humidifier continuously regardless of the **ROOM** reading. The humidistat that senses the readings is located on the power cord. Insure that it is free from obstruction.

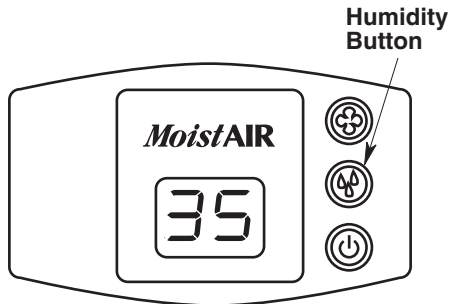

Using Your Humidifier

Refill Display

For maximum run time both the bottle and the base should be filled. When both the bottle and the base are empty, the display alternates the room humidity reading and **"F" (FILL)**, informing additional water is required.

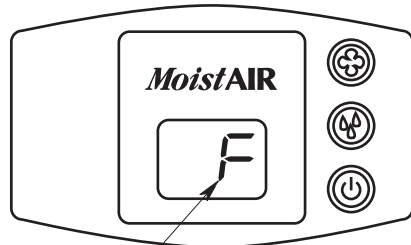

Refill Display

Check Filter Indicator

The ability of any humidifier to efficiently supply humidity output relies heavily on the condition of the filter. As the filter loads with impurities it gradually loses its wicking capability. When this happens, moisture output is reduced and the humidifier has to work longer to satisfy the selected setting. This humidifier has a check filter reminder timed to appear after 720 hours of operation. When the display shows an alternating “CF” and “room humidity” setting at 5 second intervals it is a reminder to check the filter condition.

NOTE: Some areas have high water mineral content causing the need for more frequent filter changes.

Refer to Replacement and Care of Filter on page 10. If a build-up of deposits or severe discoloration is evident replace the filter to restore maximum efficiency.

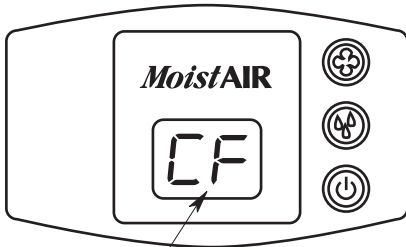

Check Filter Display

Humidistat

The humidistat located on the power cord senses the percentage of humidity in the air. It causes the humidifier to cycle on and off to maintain the selected humidity **SET** point. The fan will turn on if the “**ROOM**” reading falls 3% below the **SET** point and will continue to run the humidifier until a reading of 1% above the **SET** point is achieved. The fan will turn off until the **ROOM** reading falls 3% below the **SET** point again.

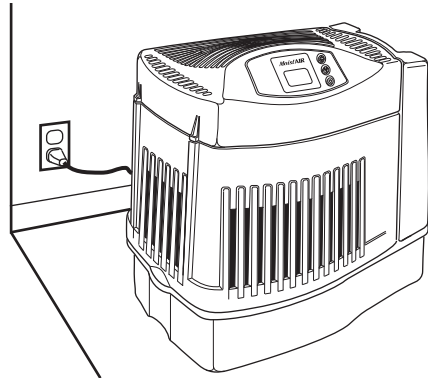

NOTE: Be sure that the humidistat, which is located on the power cord, is free from obstruction and away from any hot air source.

Replacement and Care of Filters

WARNING: To reduce the risk of shock or injury from moving parts, always unplug humidifier before removing or replacing any parts.

CAUTION: To help retard bacteria growth and keep maximum efficiency, the filter should be replaced at least once per season, or more often under hard water conditions. Use MoistAIR MAF2 recommended replacement filter.

Replace the evaporative wicking filter at least once per humidification season or more depending on water conditions in your area.

Filter Replacement

1. Unplug humidifier. Before removing the filter, we recommend moving the humidifier to an area where floor coverings are not susceptible to water damage. (i.e. kitchen or bath areas.)
2. Remove the water bottle and set aside. Be sure not to bump or damage the fill valve.
3. Grasp the housing assembly and lift straight up and away from the base and set aside. The filter is now accessible.
4. Take note of the filter position. Remove the filter. You may want to clean the base at this time. See the "Cleaning and Maintenance" section of this manual.
5. Install a new filter (MAF2) into the base. Coil the filter and position it between the uprights in the bottom of the base. The start and finish of the coil should be captured at the center of the base (see diagram) and the filter should be resting on the floor of the base.
6. Return the housing assembly to the top of the base. Reposition the humidifier to its operating position.
7. The humidifier is now ready to be filled for operation.

Grasp housing assembly securely and lift off

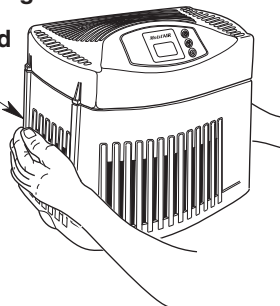

Position start and finish of coiled filter at center of base

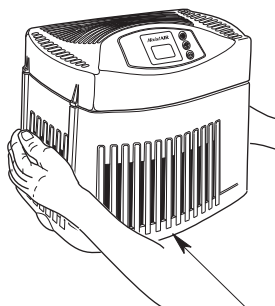
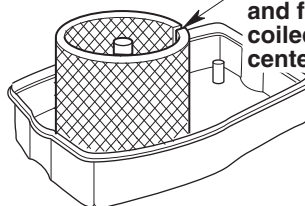

Align housing assembly bottom with top of base and reposition securely

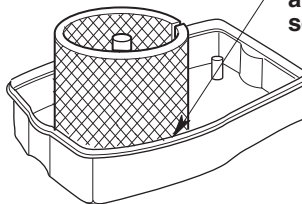

Cleaning and Maintenance

WARNING: To reduce the risk of injury, fire or damage to humidifier, use only cleaners specifically recommended for humidifiers. Never use flammable, combustible or poisonous materials to clean your humidifier. To reduce the risk of scalds and damage to humidifier, never put hot water in humidifier.

CAUTION: Local water purity varies from area to area and under certain conditions water impurities and airborne bacteria may promote the growth of microorganisms in the reservoir of the humidifier.

To retard bacteria growth that may cause odors and be harmful to your health, use only MoistAIR replacement filters. We also recommend using EPA approved bacteriostat, and humidifier cleaner, available at your local store.

Step 1

To make cleaning easier, the humidifier base should be empty and completely dried out. To accomplish this, use the following method:

- a. Allow the humidifier to run until the **REFILL** message “F” illuminates and the automatic shutoff has stopped the humidifier fan.
- b. Unplug humidifier.

WARNING: To reduce the risk of shock, always unplug humidifier before cleaning or servicing. If humidifier is not un-plugged, fan could start after housing is removed.

Step 2

To Remove Parts

See “Replacement and Care of Filters” page 10.

NOTE: There may be a little water still in the base. Carefully dump the water out or remove with a sponge.

NOTE: Remove excess water before cleaning

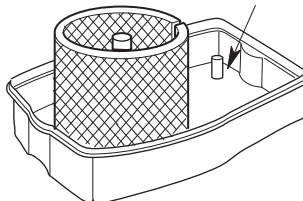

Step 3

Bi-Weekly Maintenance

Removing Scale

1. Fill the humidifier base with one 8 oz. cup (236 milliliters) of undiluted white vinegar. Let solution stay 20 minutes.
2. Clean all interior surfaces with a soft brush. Dampen a soft cloth with undiluted white vinegar and wipe out the base to remove scale.
3. Rinse thoroughly with clean warm water to remove scale and cleaning solution.

Disinfecting Base

1. Pour 1/2 gallon (1.89 litres) of water and 1/2 teaspoon (2.5 millilitres) chlorine bleach into the base. Let solution stay for 20 minutes, carefully swishing every few minutes. Wet all surfaces normally exposed to water.
2. Empty base after 20 minutes. Rinse with water until bleach smell is gone. Allow unit to dry out completely.

NOTE: The water bottle should be cleaned in the same manner as the base. Rinse thoroughly with clean water after all steps are complete.

End of Season Maintenance

1. Follow “Bi-Weekly Maintenance” instructions at end of humidification season.
2. Remove filter.
3. Let humidifier dry completely before storing.
4. Store in cool, dry location.
5. Install a new filter in clean humidifier before next season begins.

NOTE: “Bi-Weekly Maintenance” procedure is also recommended if you do not plan to run the humidifier for one week or more.

Troubleshooting

Trouble	Probable Cause	Remedy
Digital display not illuminated.	<ul style="list-style-type: none"> • No Power. • Power button has not been depressed. 	<ul style="list-style-type: none"> • Check 120 volt power source. • Press power button once to turn on.
Fan not operating (digital display is illuminated).	<ul style="list-style-type: none"> • ROOM humidity level is not 3% or more below SET humidity level. • Reservoir is empty. 	<ul style="list-style-type: none"> • Raise SET humidity level if desired. • Increase fan speed. • Fill humidifier with water.
Fan running continuously.	<ul style="list-style-type: none"> • SET humidity level is 65%. • ROOM humidity level has not reached 1% or more above SET humidity level. 	<ul style="list-style-type: none"> • A SET humidity percentage of 65% operates fan continuously. Adjust SET level between 25% - 60%. • Continue to run until desired humidity level is achieved. This may take up to 48 hours initially.
Poor evaporation of water.	<ul style="list-style-type: none"> • CHECK FILTER message flashing. • Mineral buildup on filter. 	<ul style="list-style-type: none"> • Change to a fresh new filter. • NOTE: Local water varies from area to area and under certain conditions minerals will build up more rapidly in the filter.
Bottle empties completely.	<ul style="list-style-type: none"> • This is normal for initial filling. 	<ul style="list-style-type: none"> • Refill bottle for maximum run time.
Bottle continues to empty after complete filling.	<ul style="list-style-type: none"> • Air is entering water bottle. 	<ul style="list-style-type: none"> • Check for leak in water bottle. • Ensure fill valve position is turned to closed and valve has no interfering debris.
Bottle not emptying.	<ul style="list-style-type: none"> • Spring Valve Assembly damaged or missing post in bottom of base. • Base full of water. 	<ul style="list-style-type: none"> • Check orientation of bottle. Reposition so that fill valve on bottom of bottle is depressed by post in bottom of base. • The base will hold the contents of water bottle (1.2 gallons). Continue to run humidifier to deplete water from base.

Trouble	Probable Cause	Remedy
<p>“CF” message does not appear even when filter is dirty or humidifier performance is clearly reduced.</p>	<ul style="list-style-type: none"> • Loss of power or a power failure has caused the CF message to prematurely reset. 	<ul style="list-style-type: none"> • Replace filter.
<p>Display blinks or fan moves slightly when humidifier is plugged in.</p>	<ul style="list-style-type: none"> • Normal 	<ul style="list-style-type: none"> • No action required.
<p>Alternating “F” and room humidity displayed.</p>	<ul style="list-style-type: none"> • Reservoir is empty. 	<ul style="list-style-type: none"> • Fill humidifier with water.
<p>Alternating “CF” and room humidity displayed.</p>	<ul style="list-style-type: none"> • Filter may be dirty. 	<ul style="list-style-type: none"> • Replace filter. • Unplug unit for 30 seconds and replug in to clear display.

Repair Parts

Parts List for MoistAIR Humidifier Model No. MA 0800 0

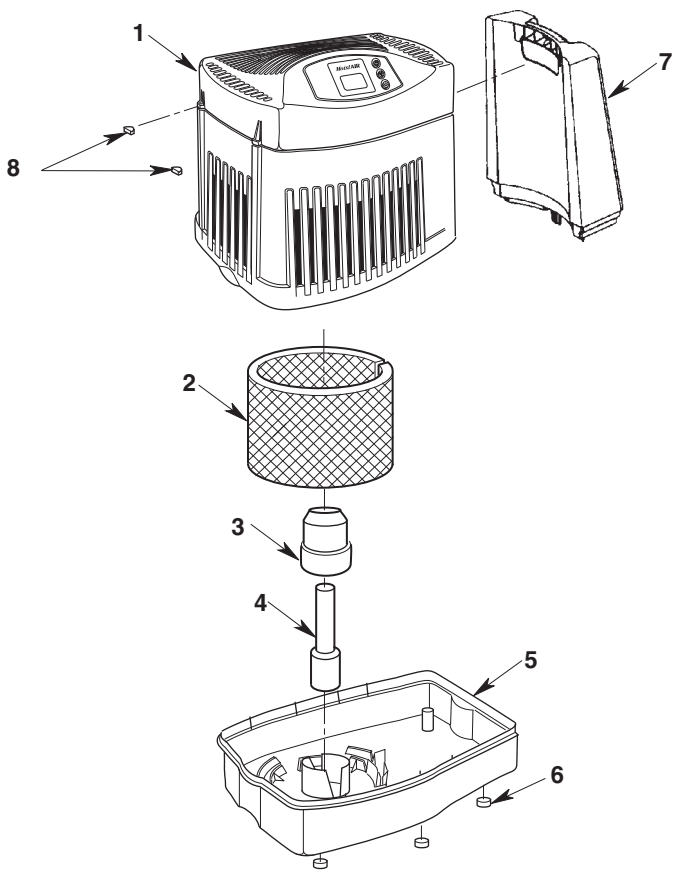

**Parts List for MoistAIR Humidifier
Model No. MA 0800 0**
Always order by part number - Not by key number

Key No	Part No.	Description
1	MA 0800 0	Housing, Upper Assembly (includes all parts 1-9)
2	MAF2	† Filter
3	831188-1	Support, Float
4	831189	Float, Reservoir
5	831187-1	Base
6	831190	Foot Rubber
7	831199	Bottle Assembly
8	831207	Cap, Screw
9	SP6599	Owner's Manual (not shown)

* Standard Hardware Item - May be purchased locally

† Stock item - Purchase locally or call 1-800-654-3545 from the USA or 416 833 7062 from Canada to order.

- Any attempt to repair the control assembly or motor may create a hazard unless repair is done by a qualified service technician.

To order parts, call:
USA 1-800-654-3545
Canada 416 833 7062

FOR TECHNICAL HELP, CALL
(800) 654-3545 FROM USA OR (888) 744-4687 FROM CANADA
(Please have complete model number)

MoistAIR^{MD}

For more information about MoistAIR^{MD} humidifiers, visit our website at
www.moistair.com



5800 Murray Street
Little Rock, AR. 72209 U.S.A.

© 2007

Part No. SP6599

Form No. SP6599-1

Printed in China 06/07

MISE EN GARDE : LISEZ SOIGNEUSEMENT TOUTES LES INSTRUCTIONS AVANT D'INSTALLER CET
L'APPAREIL. CONSERVEZ LE PRÉSENT MODE D'EMPLOI AFIN DE POUVOIR VOUS Y REPORTER À L'AVENIR.

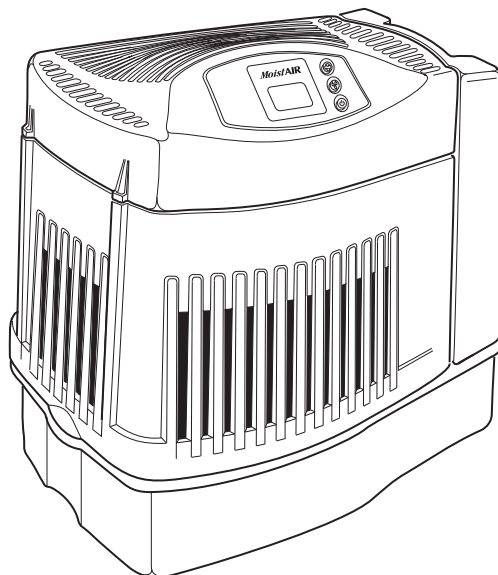

N° de modèle
MA 08000

MoistAIR®
MD



MA 0800

**Mode d'emploi de l'humidificateur
console à évaporation**

Garantie limitée

Tous les produits couverts par ce Mode d'emploi sont garantis contre les défauts de façon et de matériau pendant un an à compter de la date de la vente, à l'exception des moteurs, qui sont garantis pendant deux ans. La présente garantie ne s'applique pas aux dommages résultant d'un accident, d'un emploi non conforme, d'une altération, d'un emploi sur un circuit électrique caractérisé par une tension supérieure de plus de 5 % à la tension nominale indiquée sur la plaque signalétique, ou d'une installation, d'un câblage ou d'un entretien des équipements ou des produits ne respectant pas les instructions de ce Mode d'emploi.

CECI CONSTITUE LA SEULE ET UNIQUE GARANTIE ACCORDÉE PAR LE FABRICANT EN RAPPORT AVEC LES PRODUITS ET ELLE SE SUBSTITUE À TOUTES LES AUTRES GARANTIES ET CONDITIONS, EXPLICITES ET IMPLICITES, OCTROYÉES PAR LA LOI OU AUTREMENT, Y COMPRIS, MAIS DE FAÇON NON LIMITATIVE, LES GARANTIES DE QUALITÉ MARCHANDE ET/OU D'ADÉQUATION À UN BUT PARTICULIER, ET ELLE EXCLUT DE TELLES GARANTIES ET CONDITIONS. Aucun employé, agent, concessionnaire ou autre individu n'a reçu l'autorisation de donner de quelconques garanties ou conditions au nom du fabricant. Il appartiendra au client de payer tous les frais encourus en liaison avec le retrait ou la réinstallation et l'expédition du produit pour le faire réparer. Dans les limites d'application de la présente garantie, les appareils ne fonctionnant pas doivent être renvoyés, accompagnés par une copie du reçu, en port payé, à un centre de réparations agréé, et le fabricant réparera ou remplacera le produit, à son choix, sans frais pour le client, les frais de renvoi depuis le centre de réparations agréé étant payés par le fabricant. Il est convenu qu'une telle réparation ou un tel remplacement est le remède exclusif à la charge du fabricant et que **LE FABRICANT NE SAURAIT ÊTRE TENU RESPONSABLE DE DOMMAGES QUELCONQUES, Y COMPRIS DES DOMMAGES ACCESSOIRES OU SECONDAIRES, OU DE PERTES DE BÉNÉFICES OU DE REVENUS.** Étant donné que certaines Provinces et certains États ne permettent pas l'exclusion ou la limitation des dommages accessoires ou secondaires, l'exclusion ou la limitation qui précède peut ne pas s'appliquer dans certains cas.

Cette garantie vous confère des droits légaux précis, et vous pouvez également avoir d'autres droits selon l'État ou la Province où vous résidez.

REÇU EXIGÉ COMME JUSTIFICATIF D'ACHAT POUR TOUTE RÉCLAMATION VISANT À FAIRE JOUER LA GARANTIE.

CONSIGNES DE SÉCURITÉ GÉNÉRALES

Termes relatifs à la sécurité

DANGER : si les informations relatives à la sécurité ne sont pas respectées, quelqu'un **sera** gravement blessé ou tué.

AVERTISSEMENT : si les informations relatives à la sécurité ne sont pas respectées, quelqu'un **risque d'être** gravement blessé ou tué.

MISE EN GARDE : si les informations relatives à la sécurité ne sont pas respectées, quelqu'un **sera peut-être** blessé.

1. Pour réduire le risque d'incendie ou de choc électrique, branchez l'humidificateur d'air directement dans une prise de courant alternatif de 120 V c.a. N'utilisez pas de rallonges.
2. Ne laissez pas le cordon électrique traîner dans des passages très fréquentés. Pour réduire le risque d'incendie, ne placez jamais le cordon électrique sous un tapis, ou à proximité d'un registre de chaleur, d'un radiateur, d'un four ou d'un appareil de chauffage.
3. Débranchez toujours l'humidificateur d'air avant de le nettoyer ou de le déplacer, de retirer la section de ventilation, ou chaque fois que l'humidificateur n'est pas en service.
4. Veillez à ce que l'humidificateur reste propre.

5. Ne placez pas de corps étrangers à l'intérieur de l'humidificateur.
6. Ne laissez pas des enfants se servir de cet appareil comme d'un jouet. Il faut faire très attention quand cet appareil est utilisé par des enfants ou à proximité d'enfants.
7. N'utilisez jamais votre humidificateur quand une pièce est absente ou endommagée de quelque façon que ce soit.
8. Pour réduire le risque de danger électrique ou d'endommagement de l'humidificateur d'air, n'inclinez pas, ne heurtez pas et ne faites pas basculer l'humidificateur d'air quand il est en marche.
9. Pour réduire le risque d'endommager l'humidificateur d'air, débranchez-le quand il n'est pas utilisé.
10. Pour réduire le risque de choc électrique accidentel, ne touchez pas le cordon ou les commandes si vos mains sont mouillées.
11. Tenez compte de l'étiquette d'avertissement ci-dessous.

AVERTISSEMENT : Pour réduire le risque d'incendie, de choc électrique ou de blessure, débranchez toujours l'appareil avant d'effectuer une réparation ou un nettoyage.

Familiarisez-vous avec votre humidificateur d'air —

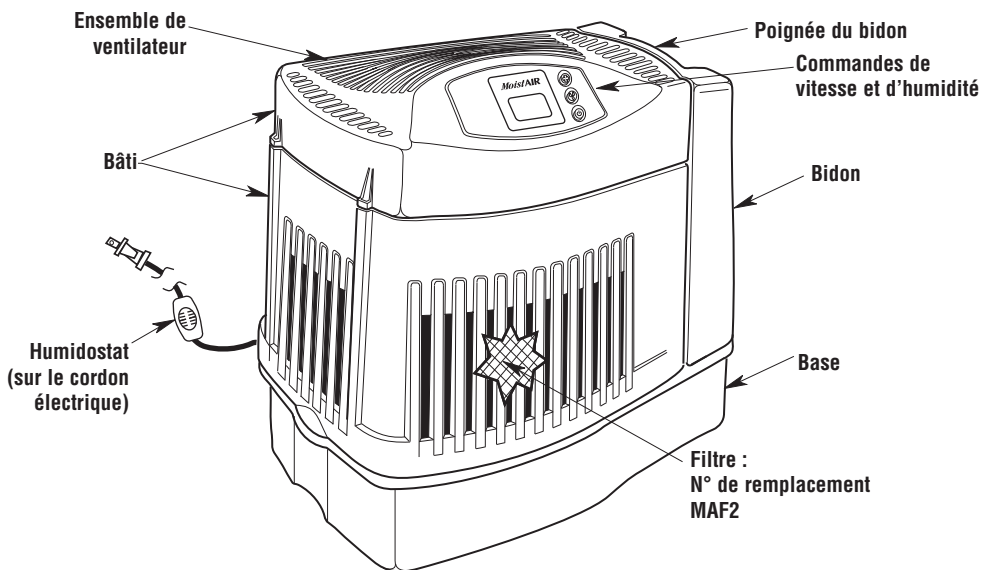

Description	MA 0800
* Débit /24 h	8 gallons/30,2 litres
Capacité du bidon	1,2 gallons/4,54 litres
Capacité de la base	1,2 gallons/4,54 litres
* Couverture en pi ²	1 700
Vitesses de ventilation	3
Filtre de recharge	MAF2
Humidostat automatique	Oui
Fermeture automatique	Oui
Commandes	Électroniques (bouton-poussoirs)
Pieds en caoutchouc	6
Classification CUL	Oui
Volts	120 (c.a.)
Hertz	60
Ampères (haute vitesse)	1,2
Watts (haute vitesse)	81

* Chiffres basés sur une aire avec isolation standard et un plafond de 8 pieds de hauteur

Comment fonctionne votre humidificateur d'air

Votre nouvel humidificateur d'air MoistAIR a été conçu pour répondre aux besoins d'humidité de votre domicile au moyen du principe d'évaporation de l'eau dans l'air.

Une fois que le filtre est saturé d'eau, de l'air est attiré dans l'appareil, il passe à travers le filtre et l'humidité est absorbée dans l'air. Toute évaporation se produit à l'intérieur de l'humidificateur, c'est pourquoi tous les résidus restent dans le filtre. Ce processus naturel d'évaporation élimine virtuellement la poussière blanche.

L'air humidifié est ensuite libéré depuis la partie supérieure de l'appareil

De l'air sec entre par la grille d'aération sur le bâti

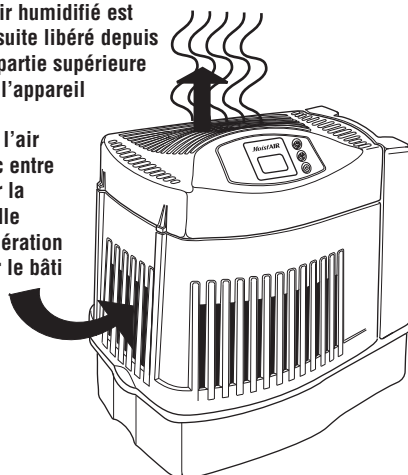

MISE EN GARDE : pour réduire le risque de vous blesser, de causer des incendies ou d'endommager l'humidificateur, n'utilisez que des détergents spécialement recommandés pour les humidificateurs. N'utilisez jamais de produits inflammables, combustibles ou toxiques pour nettoyer votre humidificateur.

Pour réduire le risque de vous ébouillanter et d'endommager l'humidificateur, ne mettez jamais d'eau chaude dans l'humidificateur.

Première étape : mise en état de marche

Une fois que l'humidificateur aura été retiré de son carton, retirez tous les produits d'emballage. Vérifiez que le filtre est mis en place correctement (cf. page 26).

Deuxième étape : positionnement de l'humidificateur et raccordement électrique

AVERTISSEMENT : pour votre propre sécurité, n'utilisez pas l'humidificateur si certains éléments sont endommagés ou absents.

Choix d'un emplacement pour l'humidificateur

Placez l'humidificateur sur une surface plate et de niveau. Si vous le placez sur un tapis, prenez bien soin de mettre l'appareil de niveau. Positionnez l'humidificateur à l'endroit où l'humidité est le plus nécessaire ou à l'endroit où le plus d'air circulera dans toute la maison, à proximité d'une reprise d'air froid, par exemple.

La plupart de l'air humidifié produit se dispersera dans toute la maison, mais la zone la plus proche de l'appareil aura le plus haut niveau d'humidité. Si l'humidificateur est positionné près d'une fenêtre, il se peut que de la condensation se forme sur la vitre. Si c'est le cas, il faudra déplacer l'appareil.

REMARQUE : du fait que de l'air humide et frais est libéré de l'appareil, il est préférable de placer l'humidificateur à proximité d'un mur de division et de ne pas diriger l'air vers un thermostat ou vers des registres d'air chaud. L'appareil ne doit pas être placé à un endroit où de l'air froid venant de murs extérieurs, ou de l'air chaud venant d'un registre d'air chaud, souffle directement sur l'appareil.

Positionnement de l'appareil

L'humidificateur doit être positionné de la façon suivante : sa surface arrière (côté d'où sort le cordon électrique) et son côté gauche doivent être à au moins cinq centimètres du mur. De l'air doit pouvoir entrer par toutes les lames de la grille d'aération sur le bâti pour que la performance de l'humidificateur soit maximale.

Au moins 5 cm du mur

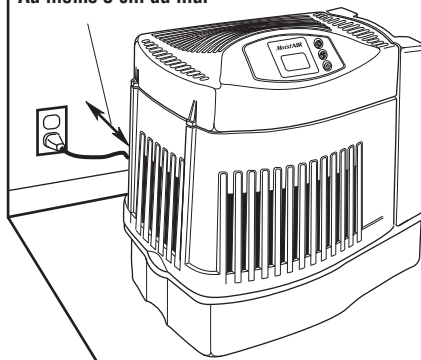

REMARQUE : veillez à ce que l'humidostat, situé sur le cordon électrique, soit loin de toute source d'air chaud et de tout objet susceptible de faire obstruction à la circulation de l'air.

Raccordement électrique

Localisez la prise murale (120 V, c.a.) la plus proche de l'emplacement souhaité, de préférence sur un mur de division. Une fois l'humidificateur positionné à l'endroit voulu, placez le cordon électrique de façon à ce que personne ne trébuche dessus ou n'abîme l'humidificateur. Branchez l'appareil dans la prise de courant.

AVERTISSEMENT : pour réduire le risque d'incendie ou de choc électrique, branchez l'humidificateur d'air directement dans une prise de courant alternatif de 120 V. N'utilisez pas de rallonges.

Pour réduire le risque de choc électrique, cet humidificateur est muni d'une fiche polarisée (une lame est plus large que l'autre). Cette fiche ne pourra être insérée dans une prise polarisée que dans un sens.

Si la fiche n'entre pas complètement dans la prise, inversez-la. Si elle ne peut toujours pas être insérée, faites appel à un électricien qualifié et demandez-lui d'installer une prise appropriée. Ne modifiez pas la prise vous-même de quelque façon que ce soit.

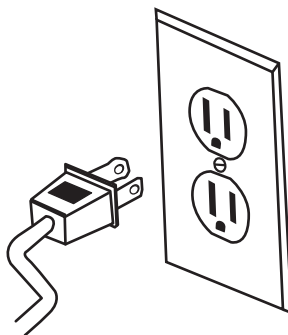

Troisième étape : remplissage d'eau

AVERTISSEMENT : pour réduire le risque d'incendie ou de choc électrique, ne versez pas (et ne renversez pas) d'eau sur les commandes ou sur le moteur. Si les commandes sont mouillées, laissez-les sécher complètement et faites inspecter l'appareil par un réparateur agréé avant de le rebrancher.

Une fois que l'humidificateur aura été positionné à l'emplacement où il sera utilisé, vous devrez alors le remplir. Le bidon doit être soulevé tout droit pour être retiré de la base. Prenez soin de ne pas heurter ou endommager le capuchon de remplissage à valve situé sur le dessous du bidon.

Renversez le bidon. Poussez le bouton de la tige de soupape dans le bidon et faites-le tourner dans le sens des aiguilles d'une montre pour le verrouiller dans la position ouverte. Placez le bidon sous un robinet. Remplissez le bidon en prenant soin de ne pas laisser de débris pénétrer dans le bidon, car les débris risquent d'empêcher la valve de s'asseoir correctement. Une fois que vous aurez rempli la bouteille, appuyez sur le bouton de la tige de soupape et faites-le tourner dans le sens inverse des aiguilles d'une montre pour le libérer et le fermer.

MISE EN GARDE : utilisez uniquement un bactériostatique agréé par l'EPA. Vous ne devez en aucun cas utiliser des produits de traitement de l'eau conçus pour des humidificateurs d'air ultrasoniques ou de type « Roto Belt ».

Placez le bidon rempli d'eau sur la base. Quand le bidon est bien positionné, le plongeur s'ouvre et l'eau coule dans la base. La base est assez grande pour contenir toute l'eau du bidon. Une fois que le bidon est vide, retirez-le et remplissez-le encore une fois. L'humidificateur est maintenant rempli au maximum. Pour avoir à remplir le bidon le moins fréquemment possible, laissez l'humidificateur vider l'eau du bidon et celle de la base avant de le remplir à nouveau.

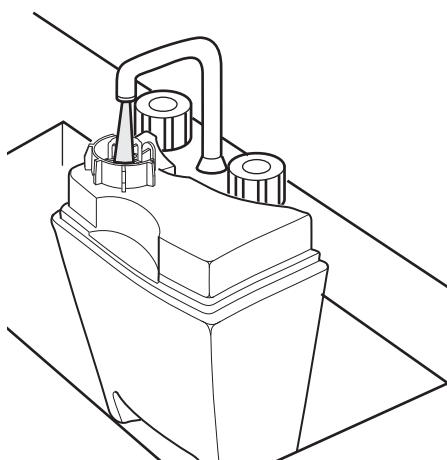
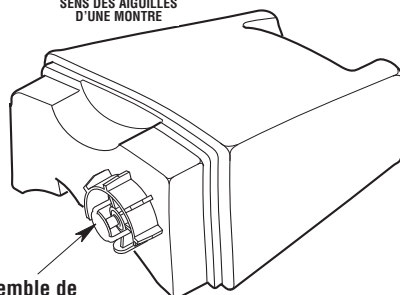
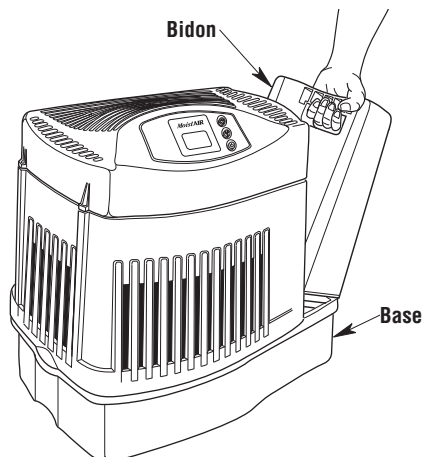

Quatrième étape : fonctionnement des commandes –

Vous pouvez régler le niveau d'humidité en fonction de vos préférences personnelles, de la température extérieure et de la température intérieure. Il est recommandé de commencer avec un point de réglage de 30 % - 40 % d'humidité pour la pièce (**ROOM**), mais les réglages devront être modifiés selon les conditions.

Quand la température extérieure est :		L'humidité relative intérieure recommandée est :
-10° F	-24° C	20%
2° F	-18° C	25%
10° F	-12° C	30%
20° F*	-6° C*	35%

* et températures supérieures

IMPORTANT : des dégâts causés par l'eau peuvent se produire si de la condensation commence à se former sur les fenêtres ou sur les murs. Le point de réglage (**SET**) de l'humidité doit être réduit jusqu'à ce que la condensation cesse de se former. Nous recommandons que les niveaux d'humidité d'une pièce ne dépassent pas 50 %.

Comment utiliser les commandes

Affichage numérique

Appuyez une fois sur la touche de mise en marche pour mettre l'appareil en marche* . Initialement, le calibrage des éléments électroniques cause un léger délai. Deux tirets (- -) sont affichés pendant ce processus. Une fois le calibrage terminé, un pourcentage d'humidité de la pièce (**ROOM**) situé entre 20 % et 95 % est affiché. Par exemple, si le chiffre 20 clignote sur l'affichage, cela indique que l'humidité de la pièce est inférieure à 20 %.

REMARQUE : les réglages par défaut à la mise en marche initiale sont (« **LOW** » [bas]) **F1** pour la vitesse de ventilation et **65 % (SET) pour l'humidité**. Une fois que les réglages sont établis par l'utilisateur, ils restent tant que l'appareil reste branché et qu'il n'y a pas de panne de courant. Si l'appareil est débranché, les réglages par défaut sont utilisés.

* Le ventilateur de l'humidificateur devrait fonctionner dès la mise en marche initiale. Si ce n'est pas le cas, veuillez vous reporter à la page 28, rubrique « Le ventilateur ne fonctionne pas (l'affichage numérique est illuminé) » de la section de ce mode d'emploi intitulée « Dépannage ».

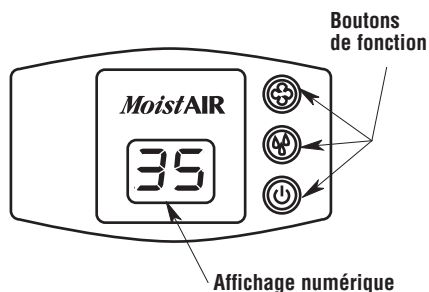

Fonctionnement des commandes (suite)

Bouton de réglage de la vitesse de ventilation

Cet humidificateur d'air est équipé d'une commande de ventilateur à trois vitesses. Initialement, la vitesse déjà choisie sera affichée quand vous appuierez sur le bouton de réglage de la vitesse. Chaque fois que vous appuierez une fois de plus sur le bouton, vous passerez d'un mode de ventilation à un autre : (**HIGH**) **F3** [vitesse élevée], (**MEDIUM**) **F2** [vitesse moyenne], (**LOW**) **F1** [vitesse basse].

Le réglage choisi est affiché sur l'affichage numérique. Plus la vitesse est élevée, plus l'eau est évaporée et libérée dans l'air rapidement. **F1 (LOW)** est le réglage le plus silencieux et il est utile dans les conditions qui ne nécessitent pas un taux d'évaporation rapide.

Bouton de réglage de l'humidité

Ce bouton vous permet d'ajuster l'humidité selon vos préférences. L'humidificateur se mettra en marche et s'arrêtera automatiquement selon les besoins pour maintenir l'humidité sélectionnée. L'affichage montre le pourcentage (%) d'humidité réel (**ROOM**) et celui qui a été programmé (**SET**) quand vous appuierez sur le bouton de réglage de l'humidité. L'affichage du pourcentage d'humidité relative de la pièce (**ROOM**) comprend des valeurs entre 20 % et 95 %. Par exemple, si l'humidité relative de la pièce est inférieure ou égale à 20 %, le chiffre 20 clignote sur l'affichage.

La plage d'humidité programmée (**SET**) est de 25 % à 65 %, et le réglage peut se faire en incréments de 5 %. Initialement, l'humidité déjà choisie sera affichée quand vous appuierez sur le bouton de réglage de l'humidité. Chaque fois que vous appuierez une fois de plus sur le bouton, vous augmenterez le réglage de 5 %. Un point de réglage (**SET**) de 65 % fait fonctionner l'humidificateur en continu, quel que soit le pourcentage d'humidité réel (**ROOM**). L'humidostat qui détecte l'humidité est situé sur le cordon d'alimentation. Veillez à ce que rien ne l'empêche de fonctionner correctement.

Bouton de réglage de la vitesse de ventilation

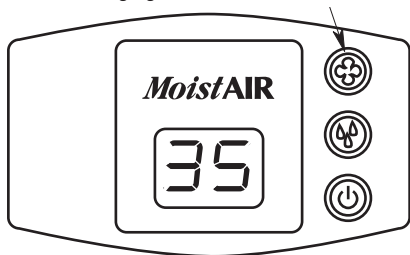

Bouton de réglage de l'humidité

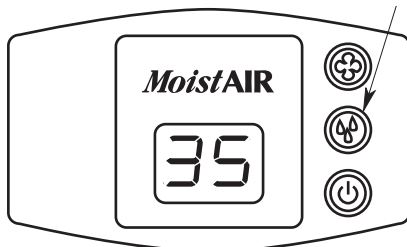

Utilisation de votre humidificateur d'air

Affichage du remplissage nécessaire

Pour un temps de fonctionnement maximal, vous devez remplir le bidon et la base. Quand les deux (la base et le bidon) seront vides, la lettre « F » (pour **FILL** – **REEMPLISSAGE**) et l'humidité réelle de la pièce clignoteront en alternance sur l'affichage numérique pour vous informer qu'il est temps de rajouter de l'eau.

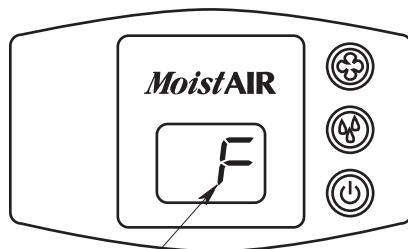

Voyant de remplissage

Indication du besoin de vérifier le filtre

La capacité d'un humidificateur à produire efficacement de l'humidité dépend beaucoup de la condition de son filtre. Au fur et à mesure que le filtre se charge d'impuretés, il perd graduellement sa capillarité. Quand cela se produit, la production d'humidité est réduite et l'humidificateur doit travailler plus longtemps pour atteindre l'humidité programmée. Cet humidificateur est équipé d'un mécanisme qui vous rappellera de vérifier le filtre après 720 heures d'utilisation. Quand les lettres « CF » et l'humidité de la pièce (Room Humidity) apparaissent en alternance toutes les cinq secondes sur l'affichage numérique, c'est pour vous rappeler de vérifier la condition du filtre.

REMARQUE : dans certaines régions l'eau a une forte teneur en minéraux qui entraîne le besoin de changer le filtre plus fréquemment.

Veuillez vous reporter à la section intitulée « Remplacement et entretien du filtre » de la page 26. Si vous remarquez la présence de dépôts ou une décoloration, remplacez le filtre pour restaurer l'efficacité maximale de l'humidificateur.

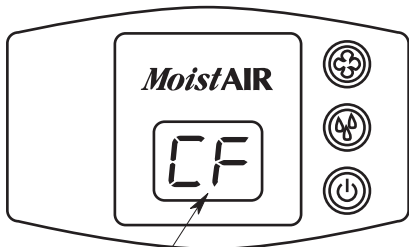

Affichage indiquant le besoin de vérifier le filtre

Humidostat

L'humidostat situé sur le cordon d'alimentation détecte le pourcentage d'humidité dans l'air. Il entraîne des cycles de mise en marche et d'arrêt de l'humidificateur afin de maintenir le point d'humidité programmé (**SET**). Le ventilateur se mettra en marche si l'humidité réelle de la pièce (**ROOM**) tombe de 3 % au-dessous du point de réglage (**SET**) et continuera à faire fonctionner l'humidificateur jusqu'à ce qu'une humidité de 1 % au-dessus de l'humidité programmée (**SET**) soit atteinte. Le ventilateur s'éteindra jusqu'à ce que l'humidité réelle de la pièce (**ROOM**) tombe à nouveau de 3 % en dessous du point de réglage (**SET**).

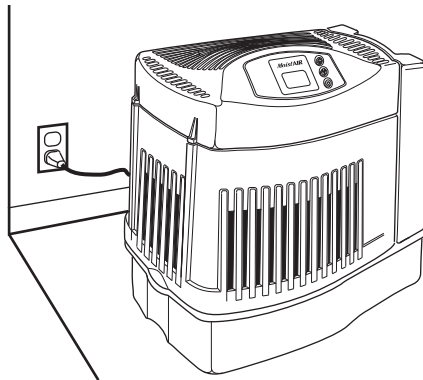

REMARQUE : veillez à ce que l'humidostat, situé sur le cordon électrique, soit loin de toute source d'air chaud et de tout objet susceptible de faire obstruction à la circulation de l'air.

Remplacement et entretien du filtre

AVERTISSEMENT : pour réduire le risque de choc électrique ou de blessure causé par des pièces en mouvement, débranchez toujours l'humidificateur avant de retirer ou de remplacer des pièces.

MISE EN GARDE : pour aider à ralentir la croissance de bactéries et préserver l'efficacité maximale du filtre, ce dernier doit être remplacé au moins une fois par saison, ou plus souvent dans les régions où l'eau est particulièrement dure. Utilisez le filtre de remplacement MoistAIR MAF2 recommandé.

Remplacez le filtre capillaire évaporatif au moins une fois par saison, ou plus souvent selon la qualité de l'eau dans votre région.

Remplacement du filtre

1. Débranchez l'humidificateur. Avant de retirer le filtre, nous recommandons de déplacer l'humidificateur jusqu'à un endroit où le revêtement de sol n'est pas susceptible aux dommages causés par l'eau (par exemple jusqu'à la cuisine ou à la salle de bain).
2. Retirez le bidon d'eau et mettez-le de côté. Veillez à ne pas heurter ou endommager le capuchon de remplissage.
3. Saisissez le bâti et soulevez-le tout droit pour le séparer de la base, puis mettez-le de côté. Le filtre est maintenant accessible.
4. Remarquez bien la position du filtre avant de le retirer. Ceci est un moment opportun pour nettoyer la base. Veuillez vous reporter à la section de ce mode d'emploi intitulée « Nettoyage et maintenance ».
5. Installez un filtre neuf (MAF2) dans la base. Comprimez le filtre et positionnez-le entre les montants au fond de la base. Les deux extrémités des spires du filtre doivent être capturées au centre de la base (cf. diagramme) et le filtre doit reposer sur le fond de la base.
6. Remettez l'ensemble de bâti sur le dessus de la base. Placez à nouveau l'humidificateur dans sa position de fonctionnement.
7. L'humidificateur est maintenant prêt à être rempli.

Saisissez fermement le bâti et soulevez-le tout droit

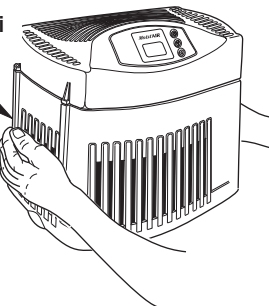

Positionnez chaque extrémité des spires du filtre au centre de la base

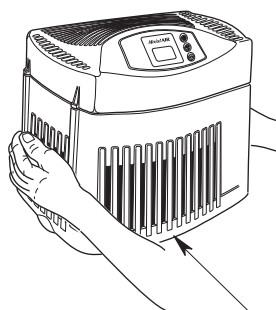
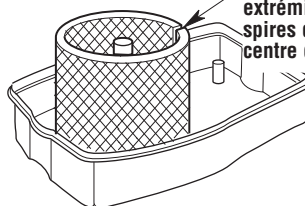

Alignez le fond de l'ensemble de bâti avec le dessus de la base et repositionnez en vous assurant que l'appareil est solidement réinstallé.

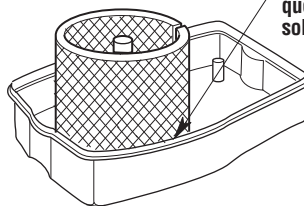

Nettoyage et maintenance

AVERTISSEMENT : pour réduire le risque de vous blesser, de causer des incendies ou d'endommager l'humidificateur, n'utilisez que des détergents spécialement recommandés pour les humidificateurs. N'utilisez jamais de matériaux combustibles, inflammables ou toxiques pour nettoyer l'humidificateur. Pour réduire le risque de vous ébouillanter et d'endommager l'humidificateur, ne mettez jamais d'eau chaude dans l'humidificateur.

MISE EN GARDE : la pureté de l'eau varie d'une région à une autre et dans certaines conditions les impuretés dans l'eau et les bactéries en suspension dans l'air peuvent promouvoir la croissance de microorganismes dans le réservoir de l'humidificateur.

Pour ralentir la croissance de bactéries qui susceptibles de causer des odeurs et de nuire à votre santé, utilisez uniquement des filtres de rechange MoistAIR. Nous recommandons également l'utilisation d'un bactériostatique homologué par l'EPA et d'un détergent pour humidificateur que vous pouvez vous procurer dans un magasin local.

Première étape

Pour faciliter le nettoyage, la base de l'humidificateur doit être vidée et séchée complètement. Pour ce faire, vous pouvez utiliser la méthode suivante :

- Laissez l'humidificateur fonctionner jusqu'à ce que le message de **REPLISSAGE** (« F ») s'allume et que le mécanisme automatique arrête le ventilateur de l'humidificateur.
- Débranchez l'humidificateur.

AVERTISSEMENT : pour réduire le risque de choc électrique débranchez toujours l'humidificateur avant de le nettoyer ou de le réparer. Quand l'humidificateur est toujours branché, le ventilateur risque de se mettre en marche après le retrait du bâti.

Deuxième étape

Retrait des éléments

Cf. la section « Remplacement et entretien du filtre » à la page 26.

REMARQUE : il restera peut-être un peu d'eau dans la base. Videz soigneusement cette eau ou retirez-la à l'aide d'une éponge.

REMARQUE : retirez l'eau excédentaire avant de nettoyer l'appareil

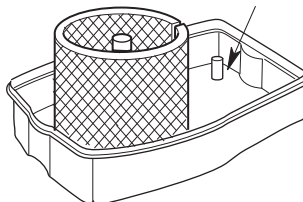

Troisième étape

Maintenance bihebdomadaire

Retrait du tartre

- Remplissez la base de l'humidificateur à l'aide de 236 ml de vinaigre blanc non dilué. Laissez la solution reposer pendant 20 minutes.
- Nettoyez toutes les surfaces intérieures à l'aide d'une brosse souple. Humectez un chiffon doux de vinaigre blanc non dilué et essuyez la base pour en retirer le tartre.
- Rincez abondamment avec de l'eau chaude et propre pour retirer le tartre et la solution de nettoyage.

Désinfection de la base

- Versez 1,89 litres d'eau et 2,5 ml de produit à blanchir au chlore dans la base. Laissez la solution pendant 20 minutes en prenant soin de remuer toutes les deux minutes. Mouillez toutes les surfaces normalement exposées à l'eau.
- Videz la base après 20 minutes. Rincez à l'eau jusqu'à ce que l'odeur du chlore ait disparu. Laissez l'appareil sécher complètement.

REMARQUE : le bidon d'eau doit être nettoyé de la même façon que la base. Rincez abondamment avec de l'eau propre une fois que toutes les étapes auront été complétées.

Maintenance de fin de saison

- À la fin de la saison d'utilisation de l'humidificateur, réalisez la maintenance bihebdomadaire.
- Retirez le filtre.
- Laissez l'humidificateur sécher complètement avant de le ranger.
- Rangez-le dans un endroit frais et sec.
- Installez un filtre neuf dans l'humidificateur propre avant que la saison suivante ne commence.

REMARQUE : il est aussi recommandé de suivre la procédure de maintenance bihebdomadaire si vous n'avez pas l'intention de faire fonctionner l'humidificateur pendant une semaine ou plus.

Dépannage

Problème	Cause probable	Solution
L'affichage numérique ne s'allume pas.	<ul style="list-style-type: none"> • Pas de tension. • Vous n'avez pas appuyé sur le bouton de mise en marche. 	<ul style="list-style-type: none"> • Inspectez la source d'alimentation 120 V. • Appuyez une fois sur le bouton de mise en marche.
Le ventilateur ne fonctionne pas (l'affichage numérique est allumé).	<ul style="list-style-type: none"> • Le niveau d'humidité réel de la pièce (ROOM) n'est pas de 3 % inférieur au niveau d'humidité programmé. • Le réservoir est vide. 	<ul style="list-style-type: none"> • Augmentez le niveau d'humidité programmé (SET) si vous le souhaitez. • Augmentez la vitesse de ventilation. • Remplissez l'humidificateur avec de l'eau.
Le ventilateur fonctionne sans arrêt.	<ul style="list-style-type: none"> • Le niveau d'humidité programmé (SET) est de 65 %. • L'humidité réelle de la pièce (ROOM) n'a pas atteint un niveau supérieur de 1 % ou plus au niveau d'humidité programmé (SET). 	<ul style="list-style-type: none"> • Un pourcentage d'humidité programmé (SET) de 65 % force le ventilateur à fonctionner en continu. Choisissez un niveau de réglage entre 25 % et 60 %. • Laissez le ventilateur fonctionner jusqu'à ce que le niveau d'humidité souhaité soit atteint. Cela peut prendre jusqu'à 48 heures initialement.
Mauvaise évaporation de l'eau.	<ul style="list-style-type: none"> • Le message indiquant qu'il faut vérifier le filtre (CHECK FILTER) clignote. • Accumulation de minéraux sur le filtre. 	<ul style="list-style-type: none"> • Mettez un filtre neuf. • REMARQUE : dans certaines régions l'eau a une forte teneur en minéraux qui entraîne le besoin de changer le filtre plus fréquemment.
Le bidon se vide complètement.	<ul style="list-style-type: none"> • Ceci est normal pendant le premier remplissage. 	<ul style="list-style-type: none"> • Remplissez le bidon pour un temps de fonctionnement maximal.
Le bidon continue à se vider même après avoir été complètement rempli.	<ul style="list-style-type: none"> • De l'air pénètre dans le bidon. 	<ul style="list-style-type: none"> • Vérifiez qu'il n'y a pas de fuites dans le bidon. • Veillez à ce que la valve de remplissage soit dans la position de fermeture et que des débris n'encombrent pas la valve.
Le bidon ne se vide pas.	<ul style="list-style-type: none"> • L'ensemble de valve à ressort est endommagé, ou il manque un montant sur le fond de la base. • La base est remplie d'eau. 	<ul style="list-style-type: none"> • Vérifiez l'orientation du bidon. Repositionnez-le de façon à ce que la valve de remplissage sur le dessous du bidon soit enfoncée par le montant au fond de la base. • La base contiendra le contenu du bidon d'eau (1,2 gallon/4,5 litres). Continuez à faire fonctionner l'humidificateur pour vider l'eau de la base.

Problème	Cause probable	Solution
Les lettres « CF » n'apparaissent pas, même si le filtre est sale ou la performance de l'humidificateur est significativement réduite.	<ul style="list-style-type: none">• Une perte de puissance ou une panne d'alimentation a causé la désactivation prématurée du message CF.	<ul style="list-style-type: none">• Remplacez le filtre.
L'affichage numérique clignote ou le ventilateur se déplace légèrement quand l'humidificateur est branché.	<ul style="list-style-type: none">• Normal	<ul style="list-style-type: none">• Aucune action n'est nécessaire.
La lettre « F » et l'humidité réelle de la pièce clignotent en alternance sur l'affichage numérique.	<ul style="list-style-type: none">• Le réservoir est vide.	<ul style="list-style-type: none">• Remplissez le réservoir d'eau.
Les lettres « CF » et l'humidité réelle de la pièce clignotent en alternance sur l'affichage numérique.	<ul style="list-style-type: none">• Il est possible que le filtre soit sale.	<ul style="list-style-type: none">• Remplacez le filtre.• Débranchez l'appareil pendant 30 secondes et rebranchez-le.

Pièces de rechange

Liste des pièces de rechange pour l'humidificateur d'air MoistAIR
Modèle N° MA 0800 0

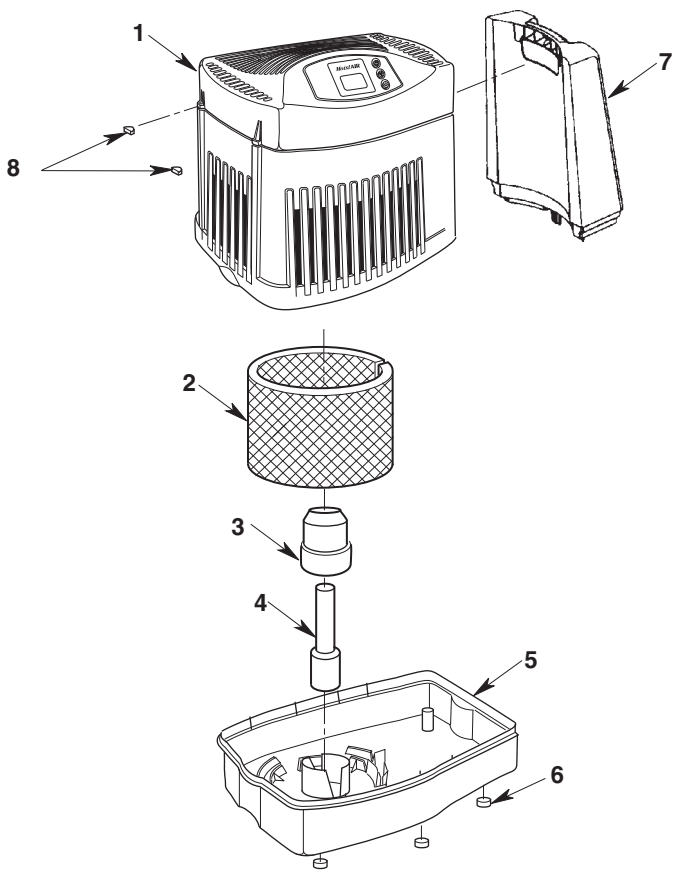

Liste des pièces de rechange pour l'humidificateur d'air MoistAIR Modèle N° MA 0800 0

Commandez toujours par numéro de pièce et non pas par numéro de légende

N° de légende	N° de pièce	Description
1	MA 0800 0	Bâti, ensemble supérieur (comprend les pièces 1 à 9)
2	MAF2	† Filtre
3	831188-1	Support de flotteur
4	831189	Flotteur de réservoir
5	831187-1	Base
6	831190	Pied en caoutchouc
7	831199	Ensemble de bidon
8	831207	Vis de blocage
9	SP6599	Mode d'emploi (non illustré)

* Article de quincaillerie standard qu'il est possible de se procurer localement.

† Article en stock – achetez localement ou commandez en appelant le 1-800-654-3545 depuis les États-Unis ou le 416 833 7062 depuis le Canada.

- Toute tentative de réparation de l'ensemble de commande ou du moteur par une personne autre qu'un technicien agréé peut créer un danger.

Pour commander des pièces par téléphone :

États-Unis : 1-800-654-3545

Canada : 416 833 7062

POUR RECEVOIR DE L'ASSISTANCE TECHNIQUE, APPELEZ LE 1-800-654-3545 DEPUIS
LES ÉTATS-UNIS OU LE (888) 744-4687 DEPUIS LE CANADA.
(Veuillez avoir votre numéro de modèle complet à portée de la main)

MoistAIR[®]

Pour plus de renseignements au sujet des humidificateurs MoistAIR[®], visitez notre site
web à www.moistair.com



5800 Murray Street
Little Rock, AR. 72209 U.S.A.

© 2007

N° de pièce : SP6599

Document nSP6599-1

Imprimé en Chine 06/07